

ΤΕΧΝΙΚΗ ΠΕΡΙΓΡΑΦΗ

Η σειρά **T380**, είναι ένα πλήρες θερμομονωτικό συρόμενο σύστημα, για την κατασκευή επάλληλων και χωνευτών κουφωμάτων υψηλών προδιαγραφών και ενεργειακών απαιτήσεων.

Με στιβαρά φύλλα πλάτους 38mm, για τζάμι και πατζούρι και πολλαπλές επιλογές οδηγών, το σύστημα αποτελεί την ιδανική λύση για μεγάλα ανοίγματα καθώς καλύπτει πλήρως τις απαιτήσεις του νέου KENAK.

Για όλα τα φύλλα, εκτός από τα κλασσικά ράουλα διατίθενται και ράουλα με συνθετικό σώμα, για βελτιωμένη θερμομόνωση, ενώ οι οδηγοί δέχονται ενισχυμένη ράγα για άφογη κύλιση και αντοχή κατά την μακροχρόνια χρήση.

ΠΡΟΣΟΧΗ!

1. Κατά την κατεργασία των προφίλ στα σημεία τομής, για να αποφευχθεί μελλοντικό πρόβλημα διάβρωσης, πρέπει να γίνεται επικάλυψη με κόλλα (αρμόκολλα).
2. Για τη σωστή λειτουργία των κουφωμάτων, πρέπει να χρησιμοποιούνται εξαρτήματα που να πληρούν τις προδιαγραφές της (σελίδα 142).
3. Τα βάρη που αναφέρονται στον κατάλογο, αφορούν το θεωρητικό βάρος των προφίλ πριν από τη βαφή.

T380

Συρόμενο σύστημα με **Θερμοδιακοπή**
Thermobrake
 sliding system

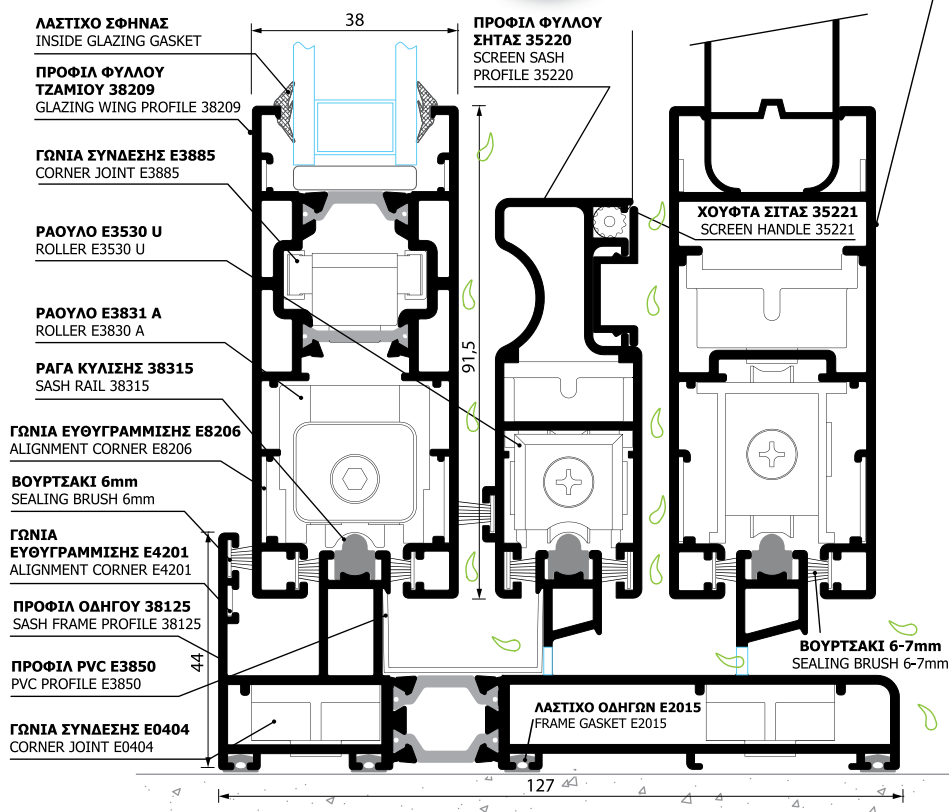

ΤΕΧΝΙΚΑ ΧΑΡΑΚΤΗΡΙΣΤΙΚΑ ΣΥΣΤΗΜΑΤΟΣ ΣΕΙΡΑ: T 380

ΥΛΙΚΟ: Al Mg Si 0.5 F22

ΑΝΟΧΕΣ ΣΥΜΦΩΝΑ ΜΕ: EN 12020-2, DIN 17615

ΠΑΧΟΣ ΚΡΥΣΤΑΛΛΟΥ: Δέχεται διπλούς υαλοπίνακες πάχους έως 30 mm.

ΒΑΣΙΚΕΣ ΔΙΑΣΤΑΣΕΙΣ ΣΥΣΤΗΜΑΤΟΣ:

Οδηγός: Πλάτος 50 έως 147 mm, Ύψος 32 έως 44mm

Φύλλο Τζαμιού - Πατζουριού: Πλάτος 38 mm, Ύψος 84,5 έως 91,5 mm

Πάτημα Φύλλου στον Οδηγό: 12 mm

ΧΡΗΣΗ: Το σύστημα επιτρέπει την κατασκευή θερμομονωτικών συρόμενων και ανασυρόμενων θυρών και παραθύρων, επάλληλων και χωνευτών. Διαθέτει ολοκληρωμένη γκάμα εξαρτημάτων, για την κάλυψη όλων των πιθανών κατασκευών.

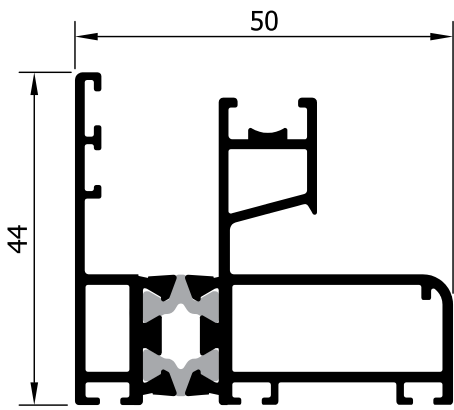

38105 (1155 gr/m)
ΜΟΝΟΣ ΟΔΗΓΟΣ
SINGLE SASH FRAME

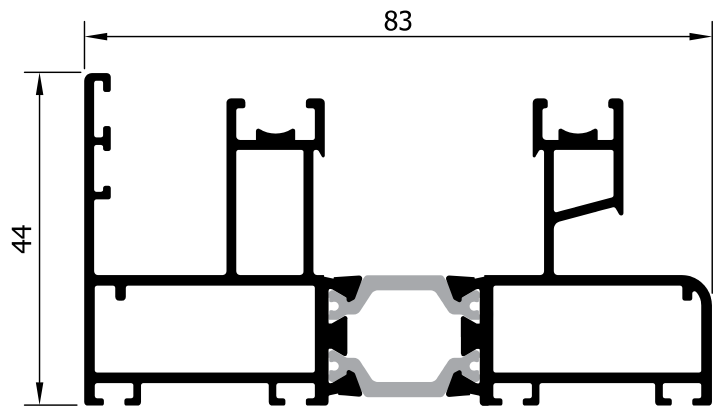

38110 (1627 gr/m)
ΔΙΠΛΟΣ ΟΔΗΓΟΣ (ΤΖΑΜΙ-ΣΗΤΑ)
DOUBLE SASH FRAME (GLASS-SCREEN)

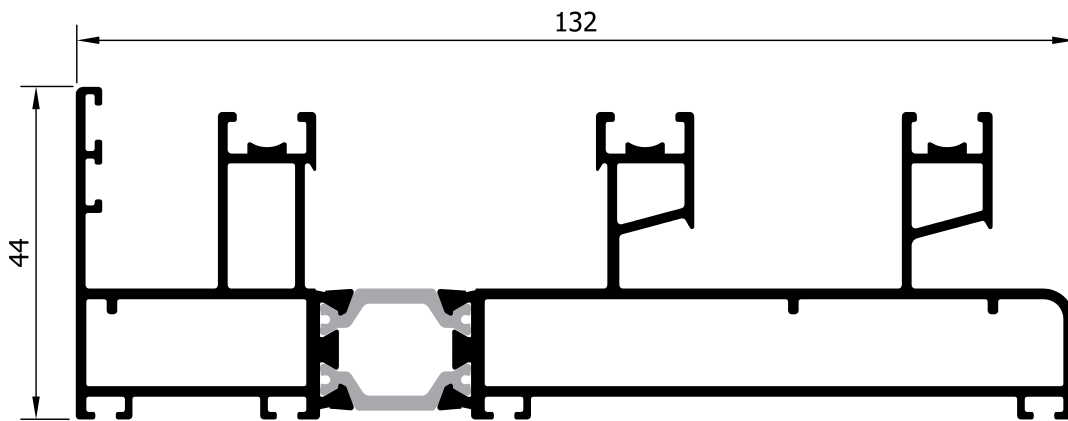

38120 (2245 gr/m)
ΤΡΙΠΛΟΣ ΟΔΗΓΟΣ (ΕΠΑΛΛΗΛΟ-ΣΗΤΑ)
TRIPLE RUNNING SASH FRAME (GLASS-SCREEN)

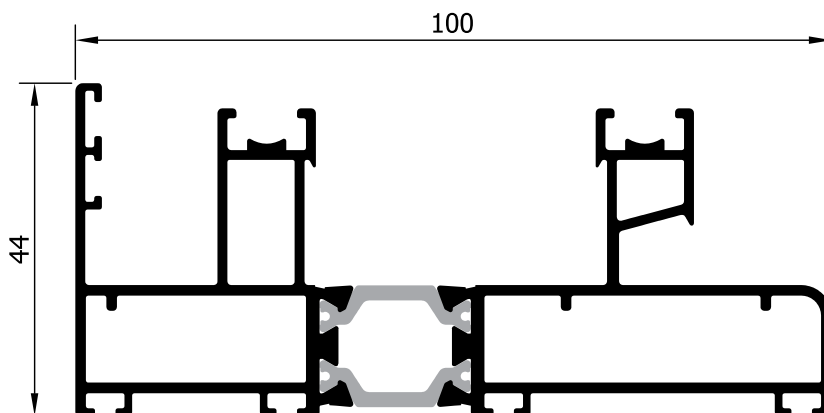

38115 (1780 gr/m)
ΟΔΗΓΟΣ ΓΙΑ ΕΠΑΛΛΗΛΟ Ή ΤΖΑΜΙ - ΠΑΤΖΟΥΡΙ
RUNNING SASH FRAME OR GLASS - SCREEN SASH FRAME

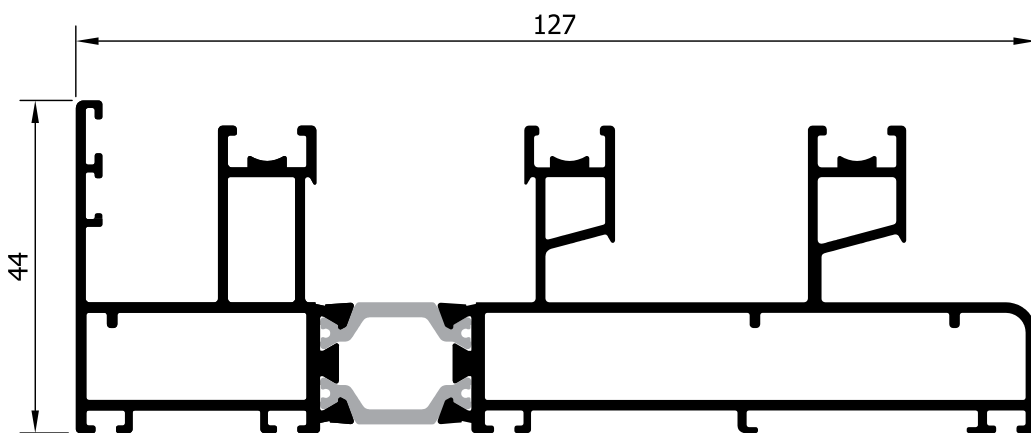

38125 (2228 gr/m)
ΤΡΙΠΛΟΣ ΟΔΗΓΟΣ (ΤΖΑΜΙ-ΣΗΤΑ-ΠΑΤΖΟΥΡΙ)
 TRIPLE SASH FRAME (GLASS-SCREEN-SHUTTER)

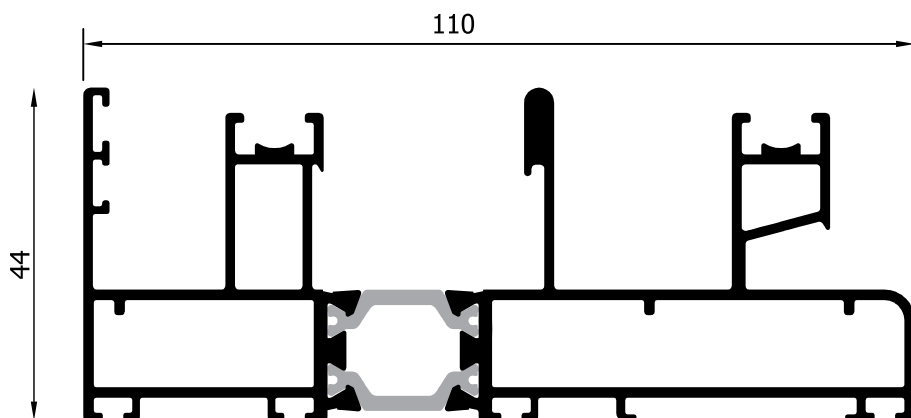

38126 (2046 gr/m)
ΣΤΕΝΟΣ ΟΔΗΓΟΣ (ΤΖΑΜΙ-ΣΤΕΝΗ ΣΗΤΑ-ΠΑΤΖΟΥΡΙ)
 SMALL SASH FRAME (GLASS-NARROW SCREEN-SHUTTER)



38316 (240 gr/m)
ΟΔΗΓΟΣ ΣΗΤΑΣ
 SCREEN SASH FRAME

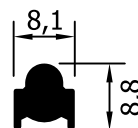

38315 (135 gr/m)
ΡΑΓΑ ΚΥΛΙΣΗΣ ΟΔΗΓΩΝ
 SASH ALUMINIUM RAIL

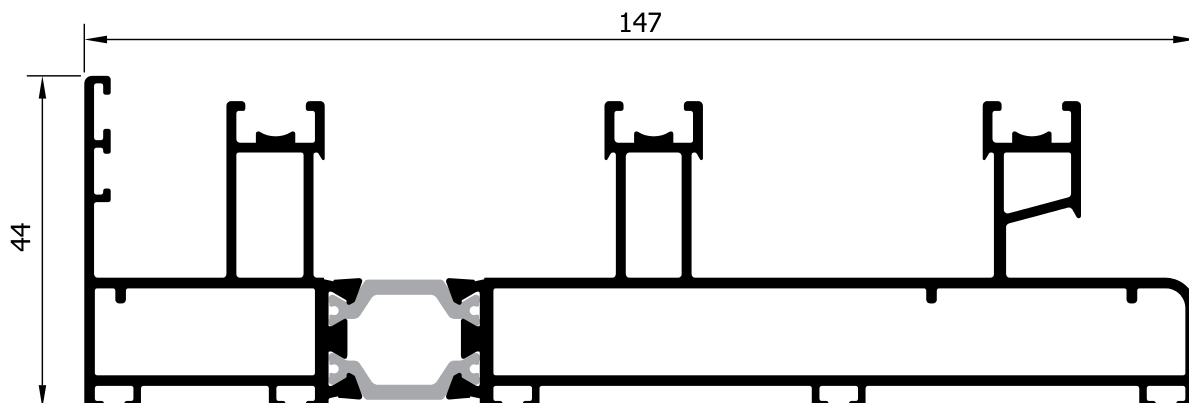

38135 (2397 gr/m)
ΟΔΗΓΟΣ ΓΙΑ ΤΡΙΦΥΛΛΟ ΕΠΑΛΛΗΛΟ
 FRAME FOR TRIPLE SASH OPPOSED

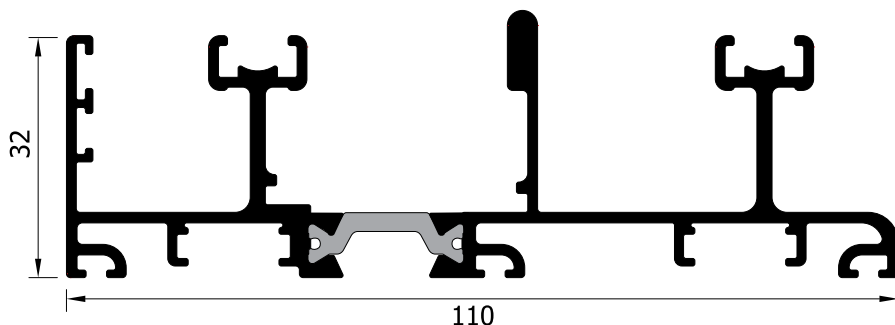

38107 (1560 gr/m)
ΧΑΜΗΛΟΣ ΟΔΗΓΟΣ (ΤΖΑΜΙ-ΣΤΕΝΗ ΣΗΤΑ-ΠΑΤΖΟΥΡΙ)
SMALL SASH FRAME (GLASS-NARROW SCREEN-SHUTTER)

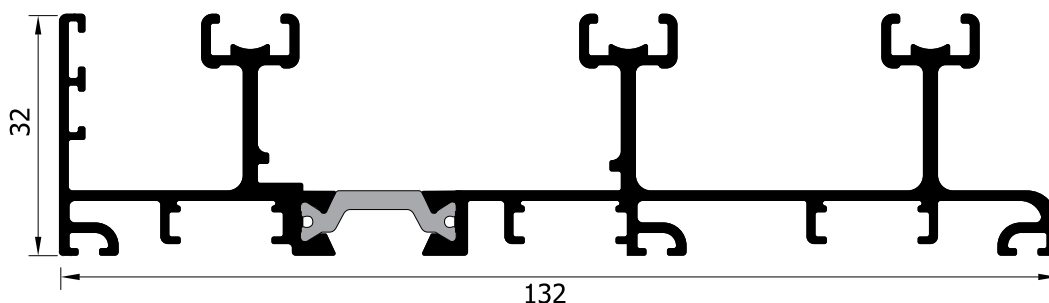

38108 (1750 gr/m)
ΧΑΜΗΛΟΣ ΤΡΙΠΛΟΣ ΟΔΗΓΟΣ (ΕΠΑΛΛΗΛΟ-ΣΗΤΑ)
TRIPLE RUNNING SASH FRAME (GLASS-SCREEN)

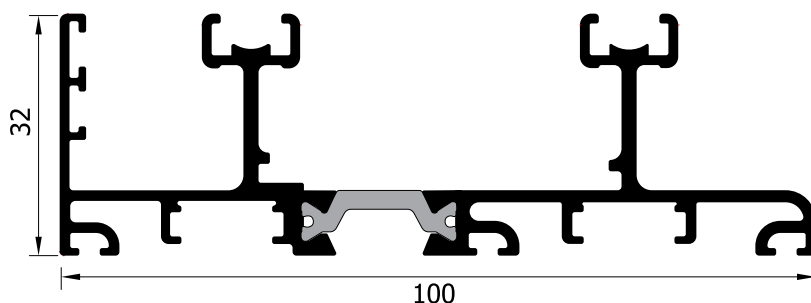

38109 (1390 gr/m)
ΧΑΜΗΛΟΣ ΟΔΗΓΟΣ ΓΙΑ ΕΠΑΛΛΗΛΟ Ή ΤΖΑΜΙ - ΠΑΤΖΟΥΡΙ
RUNNING SASH FRAME OR GLASS - SCREEN SASH FRAME

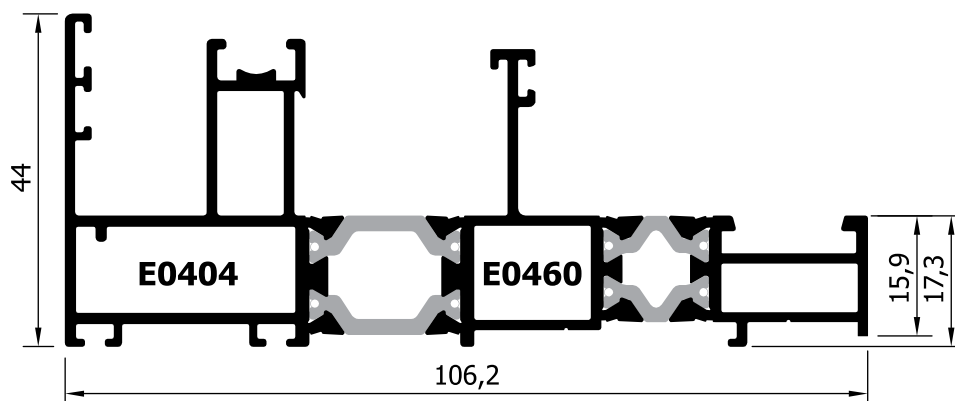

38106 (1875 gr/m)
ΟΔΗΓΟΣ ΕΠΑΛΛΗΛΟΥ ΜΕ ΣΤΑΘΕΡΟ
OVERLAPPING SASH FRAME WITH STEADY PART

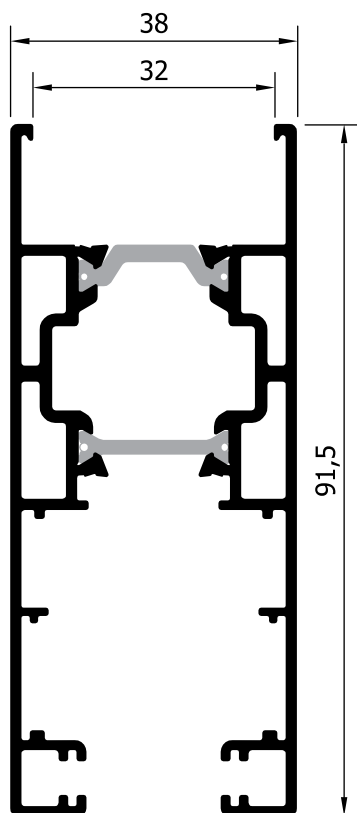

38209 (1635 gr/m)
ΦΥΛΛΟ ΤΖΑΜΙΟΥ ΙΣΙΟ
32 mm KENO
 FLAT WING 32mm

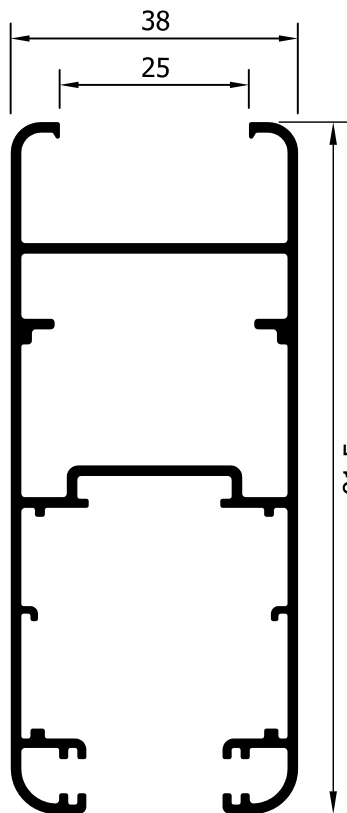

38245 (1254 gr/m)
ΦΥΛΛΟ ΠΑΤΖΟΥΡΙΟΥ
 SHUTTER WING

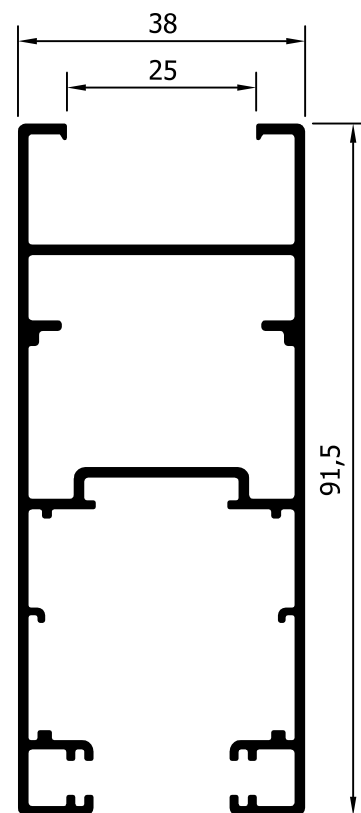

38246 (1276 gr/m)
ΦΥΛΛΟ ΠΑΤΖΟΥΡΙΟΥ ΙΣΙΟ
 FLAT SHUTTER WING

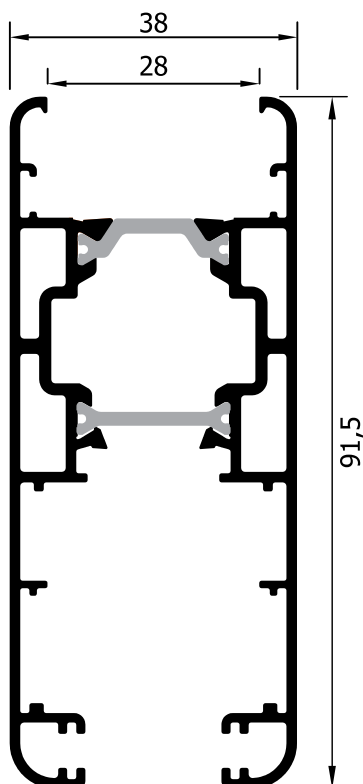

38205 (1652 gr/m)
ΦΥΛΛΟ ΤΖΑΜΙΟΥ
 WING

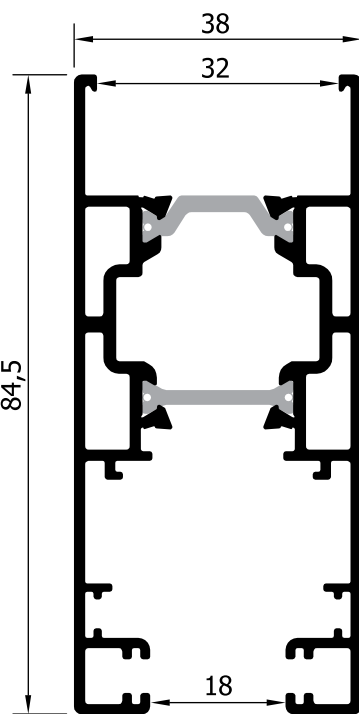

38210 (1535 gr/m)
ΦΥΛΛΟ ΤΖΑΜΙΟΥ
MINIMAL
 MINIMAL FLAT WING

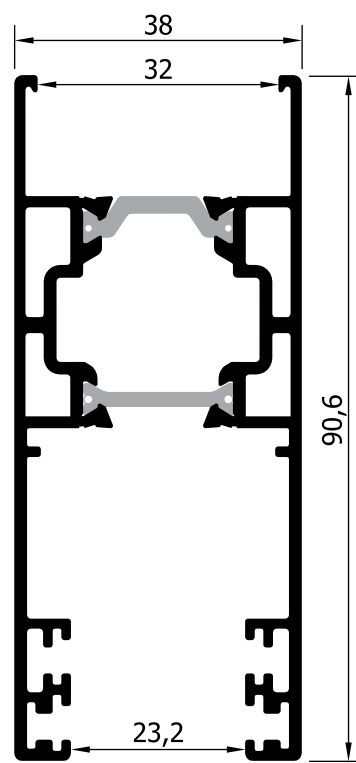

38211 (1655 gr/m)
ΦΥΛΛΟ ΤΖΑΜΙΟΥ ΣΥΡΟΜΕΝΟ
Ή ΑΝΑΣΥΡΟΜΕΝΟ
 FLAT LIFT & SLIDING WING

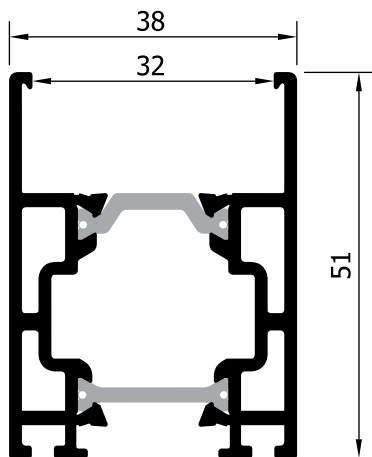

38208 (1220 gr/m)
ΜΕΣΑΙΟ ΦΥΛΛΟ ΕΠΑΛΛΗΛΗΣ
ΚΑΙ Δ/Φ MINIMAL
MINIMAL MIDDLE WING
FOR OVERLAPPING

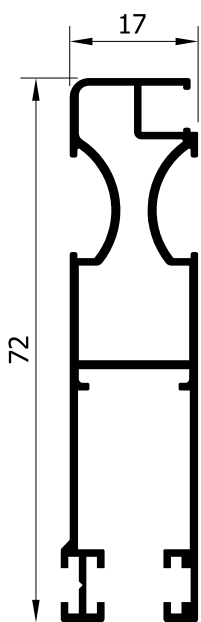

28830 (686 gr/m)
ΦΥΛΛΟ ΣΤΕΝΗΣ
ΣΗΤΑΣ 72 mm
SMALL SCREEN SASH 72 mm

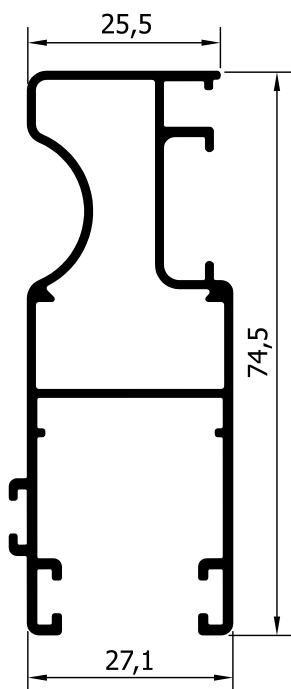

35220 (868 gr/m)
ΦΥΛΛΟ ΣΗΤΑΣ
SCREEN WING

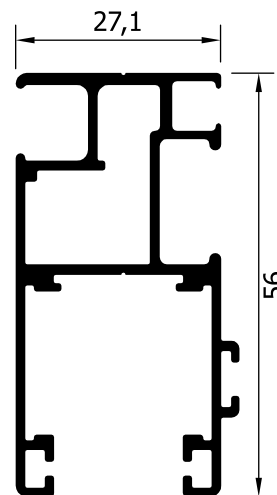

38220 (800 gr/m)
ΦΥΛΛΟ ΣΗΤΑΣ
MINIMAL
SCREEN WING MINIMAL

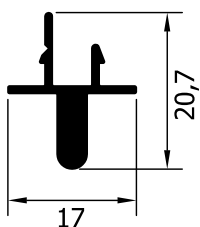

28847 (192 gr/m)
ΜΠΙΝΙ ΣΗΤΑΣ 28830
ADAPTOR FOR 28830

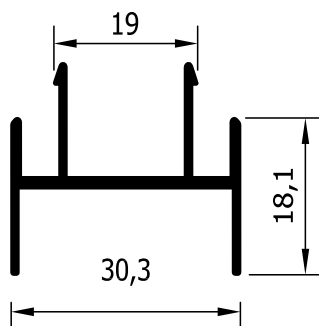

35315 (297 gr/m)
ΜΠΙΝΙ ΣΗΤΑΣ 35220
ADAPTOR FOR 35220

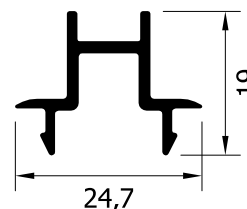

32315 (219 gr/m)
ΜΠΙΝΙ ΠΑΤΖΟΥΡΙΟΥ
38245, 38246
& ΣΗΤΑΣ 38220
ADAPTOR FOR 32245, 38246
& SCREEN 38220

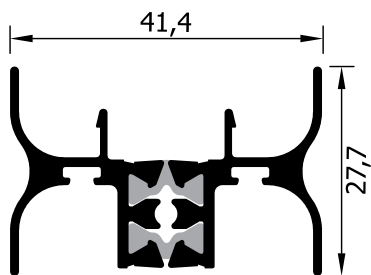

38305 (703 gr/m)
ΜΠΙΝΙ
ΔΙΦΥΛΛΩΝ THERMO
 THERMO ADAPTOR

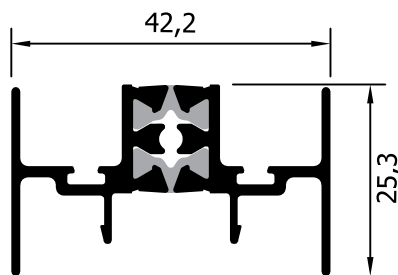

38306 (702 gr/m)
ΜΠΙΝΙ ΔΙΦΥΛΛΩΝ THERMO
 THERMO ADAPTOR

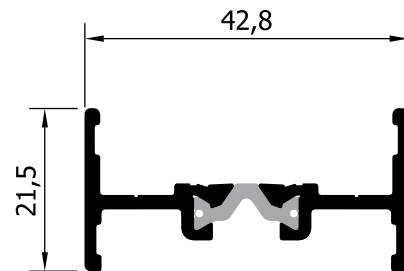

38307 (515 gr/m)
ΜΠΙΝΙ ΔΙΦΥΛΛΩΝ MINIMAL
 MINIMAL ADAPTOR
 (ΓΙΑ ΦΥΛΛΟ 38208)

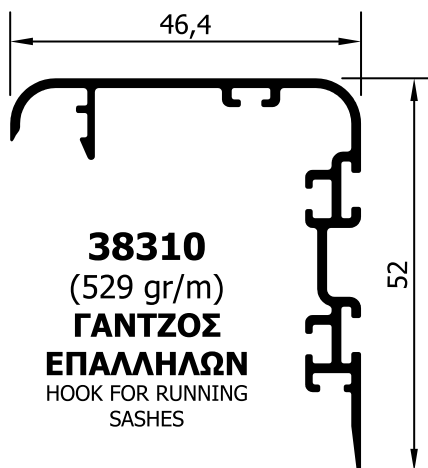

38310
 (529 gr/m)
ΓΑΝΤΖΟΣ
ΕΠΑΛΛΗΛΩΝ
 HOOK FOR RUNNING
 SASHES

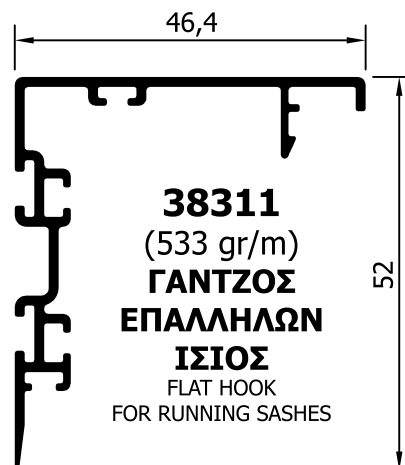

38311
 (533 gr/m)
ΓΑΝΤΖΟΣ
ΕΠΑΛΛΗΛΩΝ
ΙΣΙΟΣ
 FLAT HOOK
 FOR RUNNING SASHES

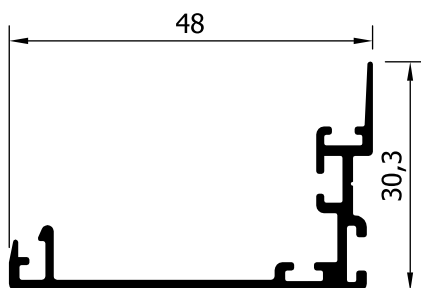

38312 (415 gr/m)
ΓΑΝΤΖΟΣ ΕΠΑΛΛΗΛΩΝ MINIMAL
 MINIMAL HOOK FOR RUNNING SASHES
 (ΓΙΑ ΦΥΛΛΟ 38208)

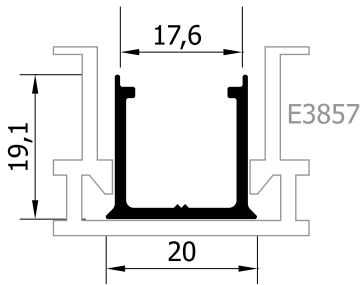

22023 A (231 gr/m)
ΠΡΟΣΘΗΚΗ ΦΥΛΛΟΥ 38211
ΓΙΑ ΚΛΕΙΔΑΡΙΑ IN LINE

IN LINE ADAPTOR

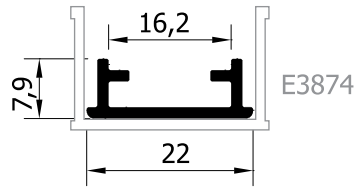

22025 (162 gr/m)
ΠΡΟΣΘΗΚΗ ΦΥΛΛΟΥ 38210
ΓΙΑ ΚΛΕΙΔΑΡΙΑ IN LINE

IN LINE ADAPTOR

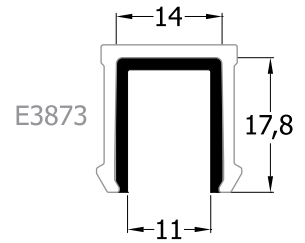

22028 (176 gr/m)
ΠΡΟΣΘΗΚΗ ΦΥΛΛΟΥ
38205-38209
ΓΙΑ ΚΛΕΙΔΑΡΙΑ IN LINE
 ADAPTOR FOR IN LINE LOCK

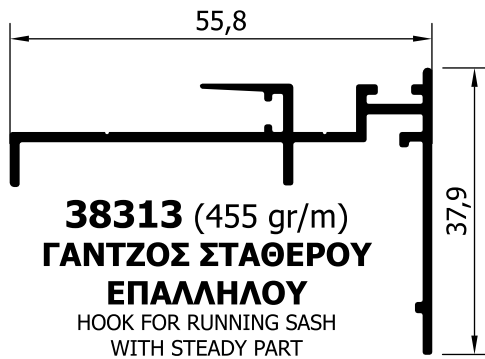

38313 (455 gr/m)
ΓΑΝΤΖΟΣ ΣΤΑΘΕΡΟΥ
ΕΠΑΛΛΗΛΟΥ
 HOOK FOR RUNNING SASH
 WITH STEADY PART

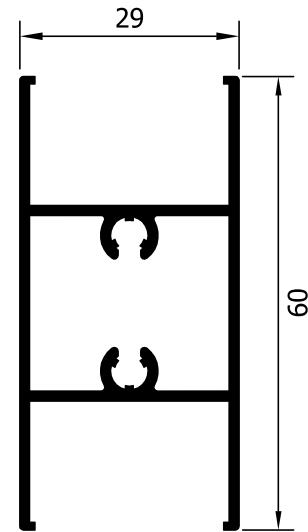

35316 (716 gr/m)
ΧΩΡΙΣΜΑ ΦΥΛΛΟΥ
 WING TRANSOM

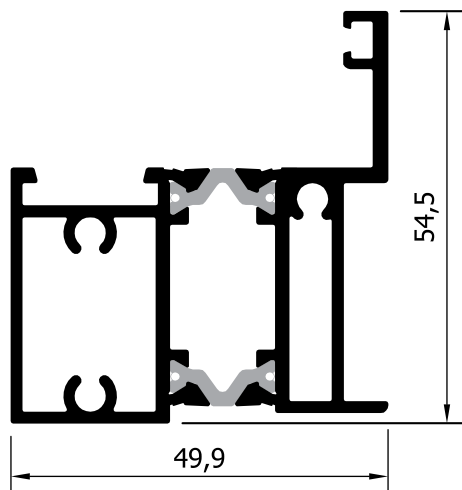

38314 (1345 gr/m)
ΣΤΑΘΕΡΗ ΚΑΘΕΤΗ ΤΡΑΒΕΡΣΑ
 VERTICAL TRAVERSE



22118 (650 gr/m)
ΠΗΧΑΚΙ
ΣΥΡΟΜΕΝΟΥ
ΜΕ ΣΤΑΘΕΡΟ
 GLAZING BEAD FOR SLIDING
 WITH STEADY PART